

A部詳細断面図

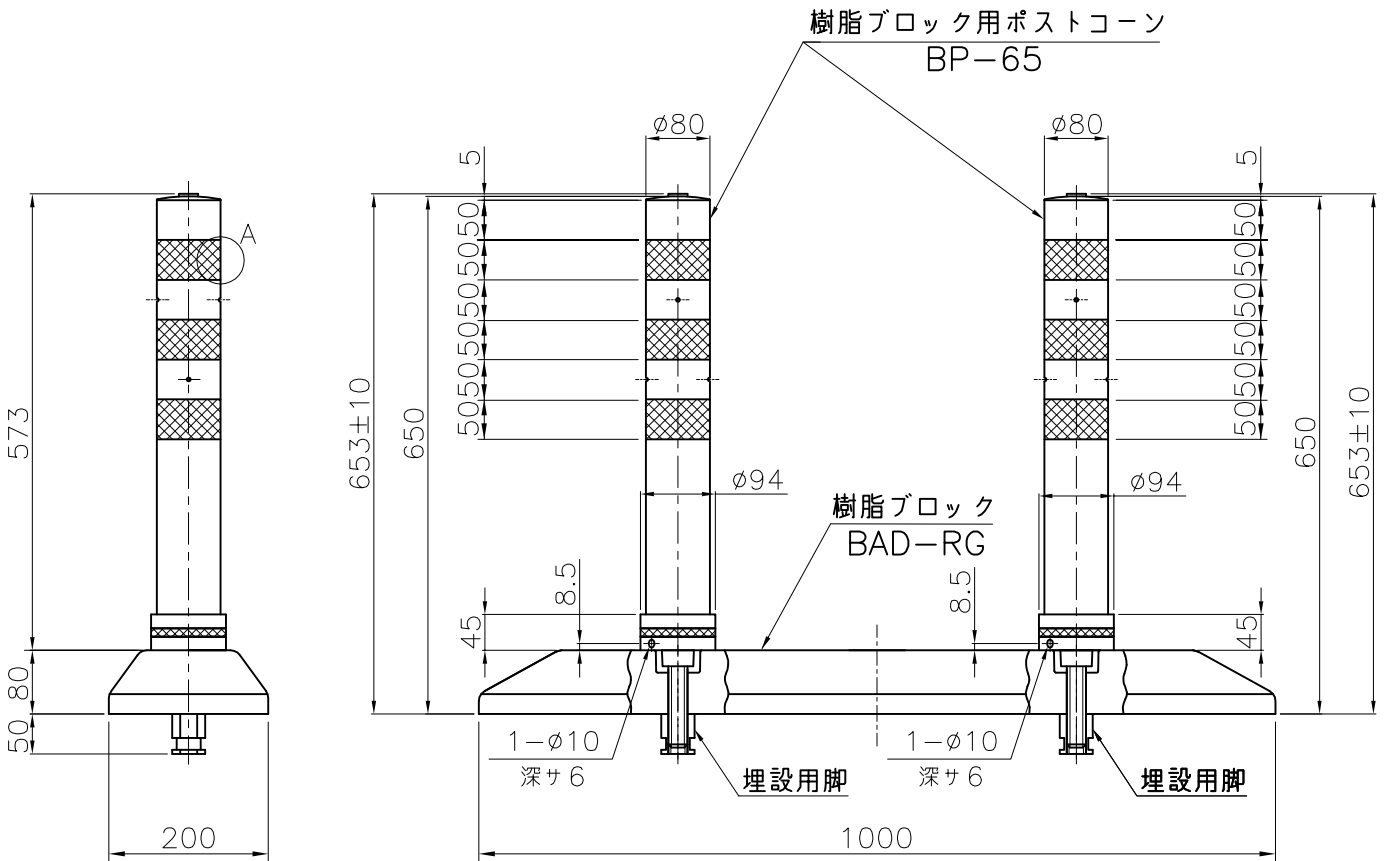
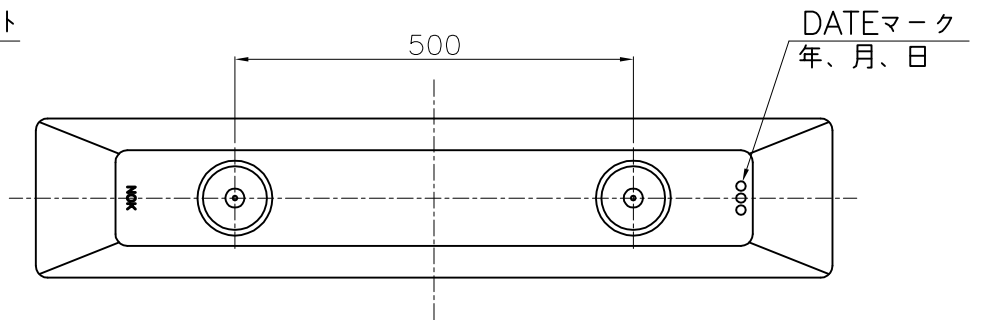

NOK株式会社

品名 再生樹脂ブロック付ポストコーン

型式

図面番号

※色

BAD-RG-65-65-R FP0362E0

橙

BAD-RG-65-65-M FP0362E2

緑

※色ハポストコーン色ヲ示ス